

Sans fil **Swivel Sweeper**TM G2

Brevet américain no 7,152,267
Brevet américain no 7,340,795
Autres brevets américains et étrangers à venir.

Distribué par

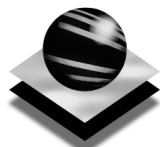

Thane Direct Canada, Toronto, Canada www.thane.ca
Thane Direct UK, Ltd. www.thanedirect.co.uk

Ontel[®]
PRODUCTS CORPORATION



Fairfield, NJ 07004

Fabriqué en Chine

© 2008 Ontel Products Corporation. Tous droits réservés.





Félicitations et merci d'avoir acheté le *Swivel Sweeper*[™]  sans fil, le balai à plancher et à moquette rapide et agile qui vous permet de nettoyer la saleté et les gâchis plus rapidement et plus facilement que les balais sans fil ordinaires. **Le secret** : *Swivel Sweeper*[™]  allie la puissance de nettoyage de la technologie Quad-Brush® – de puissantes brosses rotatives ramassent la saleté et les gâchis des quatre côtés de la tête du balai – et la tête pivotante à 360° qui permet de le manier rapidement autour des meubles et des autres objets. Il possède un manche allongé, est très léger et de plus, il n'a pas de sac! Le *Swivel Sweeper*[™]  glisse sans effort sur quatre patins à plancher doux tandis que son articulation ergonomique et sa conception peu encombrante vous permettent d'aller facilement sous les canapés, les lits et les autres meubles. Il est maintenant muni d'un plateau de saleté sans contact – vous n'avez qu'à pousser sur la languette pour vous débarrasser rapidement de la saleté et des débris.

GUIDE DE DÉPANNAGE DE BASE:

1. Le Swivel Sweeper G2 est lent ou ne démarre pas :

Assurez-vous que la pile est complètement chargée et solidement insérée dans le « compartiment de la pile » et que la section du manche comprenant le « compartiment de la pile » est solidement fixée au socle du manche. Vérifiez les « brosses nettoyantes rotatives » afin de vous assurer qu'aucun cheveu ou débris n'y est enchevêtré.

2. La pile ne se charge pas :

Assurez-vous que la « pile rechargeable » est complètement insérée dans le « chargeur à pile ». Aussi, assurez-vous que le voyant rouge sur le « chargeur à pile » s'allume lors du chargement.

3. Les brosses rotatives se coincent et le balai s'éteint :

Référez-vous aux instructions sur la « fonction d'arrêt automatique » à la page 6.

4. Le Swivel Sweeper G2 fonctionne, mais il ne ramasse pas les gâchis :

Le « plateau de saleté sans contact » est peut-être plein. Videz-le au besoin (référez-vous aux instructions sur le vidage du plateau de saleté sans contact à la page 7). De plus, certains débris peuvent être logés dans les moquettes (comme des agrafes) ou peuvent être trop gros ou trop lourds pour que le balai puisse les ramasser. Assurez-vous que le « plateau de saleté sans contact » est complètement fermé.

5. De la saleté et des débris s'échappent du balai pendant le nettoyage :

Assurez-vous que le « plateau de saleté sans contact » est vide et fixé solidement au balai. De plus, vérifiez si des débris comme des cheveux, du papier, etc., sont enchevêtrés dans les « brosses nettoyantes rotatives ». Utilisez « l'outil de nettoyage des brosses » pour nettoyer, au besoin.

CONSIGNES DE SÉCURITÉ

ASSUREZ-VOUS DE BIEN LIRE ET DE COMPRENDRE TOUTES LES CONSIGNES DE SÉCURITÉ SUIVANTES ET LES AVERTISSEMENTS INSCRITS DANS CE MANUEL ET SUR LE CHARGEUR À PILE AVANT D'UTILISER LE SWIVEL SWEEPER G2.

- Assurez-vous que le Swivel Sweeper G2 est solidement assemblé avant de l'utiliser.
- N'utilisez jamais le Swivel Sweeper G2 pour ramasser des liquides ou des gâchis humides, surtout pas les liquides inflammables ou combustibles.
- Le Swivel Sweeper comprend une pile rechargeable au nickel-métal-hydrure de 7,2 V. Jeter la pile de façon appropriée.
- Tenez les doigts, les cheveux, toute autre partie du corps et tout vêtement loin des brosses nettoyantes rotatives.
- N'utilisez PAS le Swivel Sweeper G2 pour nettoyer des matériaux en feu ou allumés comme des cigarettes, des allumettes ou des cendres.
- NE l'utilisez PAS sur des surfaces de béton à gros granulats.
- NE l'utilisez PAS à l'extérieur : sur des patios, des terrasses ou des surfaces rudes.
- Les parties mécaniques du Swivel Sweeper G2 ne sont pas réparables par l'utilisateur. Communiquez avec un professionnel qualifié pour les réparations.
- Assurez-vous que le Swivel Sweeper G2 est éteint et que la pile est retirée avant d'enlever les cheveux, les débris, etc., des brosses rotatives.
- NE manipulez PAS et NE changez PAS la pile quand vos mains sont mouillées.
- N'utilisez que le chargeur inclus pour recharger la pile du Swivel Sweeper G2.
- Rangez votre Swivel Sweeper G2 à l'intérieur, dans un endroit sec et sécuritaire.

PIÈCES

1. Poignée avec anneau de suspension rotatif en caoutchouc
2. Poignée
3. Manche en aluminium robuste
4. Pile rechargeable de 7,2 V
5. Articulation ergonomique
6. Interrupteur de verrouillage de l'articulation
7. Compartiment de la pile
8. Interrupteur de marche/arrêt
9. Loquet magnétique A
10. Socle du manche
11. Filtre à air
12. Boîtier extérieur teinté
13. Socle
14. Plateau de saleté sans contact
15. Attaches de verrou du boîtier extérieur
16. Brosses nettoyantes rotatives
17. Loquet magnétique B
18. Attaches de verrou du plateau de saleté sans contact
19. Chargeur à pile simple
20. Outil de nettoyage des brosses et couvercle de rangement incorporé

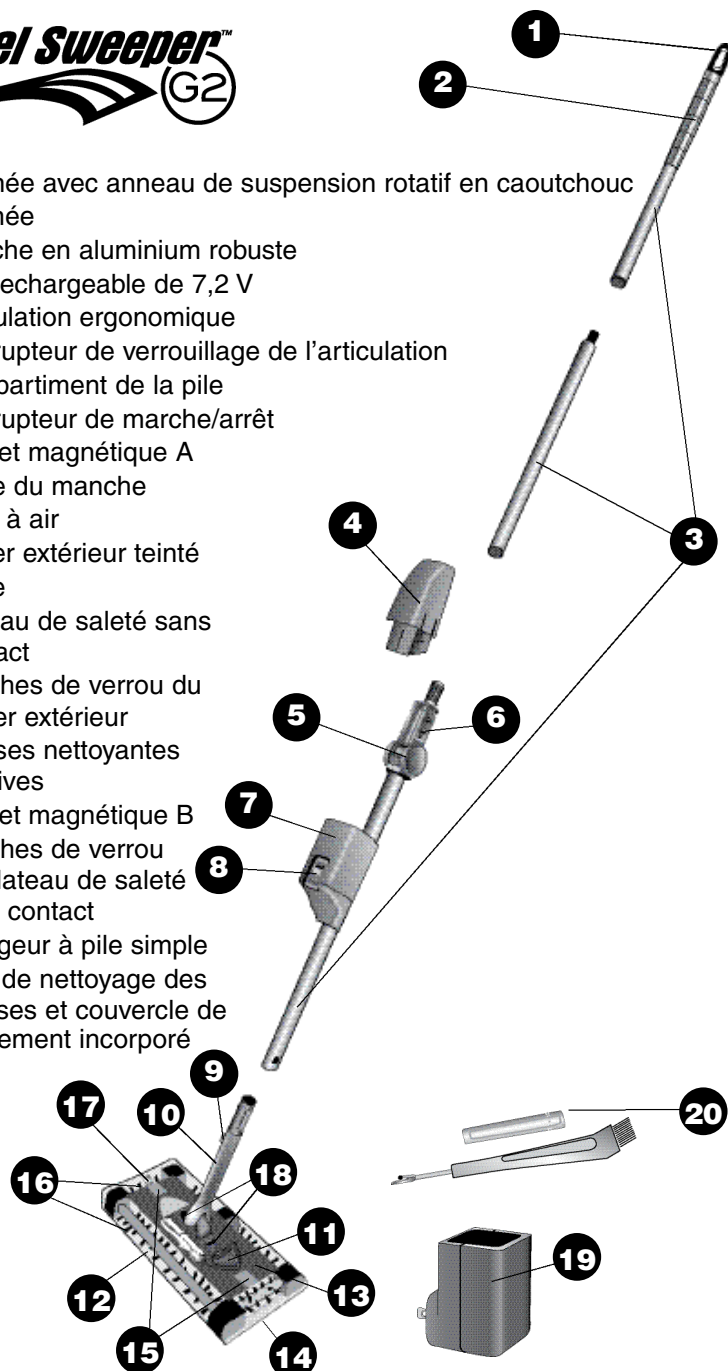

ENTRETIEN ET SOINS IMPORTANTS :

(suite)

Étape 5) Remplacez le « boîtier extérieur teinté » et verrouillez-le en glissant les « attaches de verrou du boîtier extérieur » vers l'extérieur, en les éloignant du manche (**VOIR FIG. 12**).

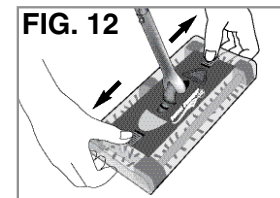

Étape 6) Soulevez et retirez le « filtre à air » à l'aide du « cran de retrait » (**VOIR FIG. 13**). Rincez le « filtre à air », laissez-le sécher et remplacez-le dans le balai.

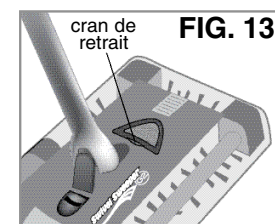

De temps à autre, nettoyez votre Swivel Sweeper avec un linge sec ou humide non pelucheux. N'utilisez pas d'eau, de nettoyants liquides ou d'agents abrasifs pour nettoyer le Swivel Sweeper.

SYSTÈME DE LOQUETS MAGNÉTIQUES POUR UN RANGEMENT À FAIBLE ENCOMBREMENT :

Le système de loquets magnétiques du Swivel Sweeper vous permet de ranger votre balai de façon compacte entre chaque utilisation.

Ranger le Swivel Sweeper entre les utilisations :

IMPORTANT : Quand vous avez terminé de nettoyer avec le Swivel Sweeper, videz le « plateau de saleté sans contact », fermez-le, puis pliez la tête sur le côté du socle du manche afin d'enclencher les deux « loquets magnétiques », pour un rangement à faible encombrement entre les utilisations (**VOIR FIG. 14**).

Pour descendre la tête du balai du socle du manche, pressez doucement sur la tête.

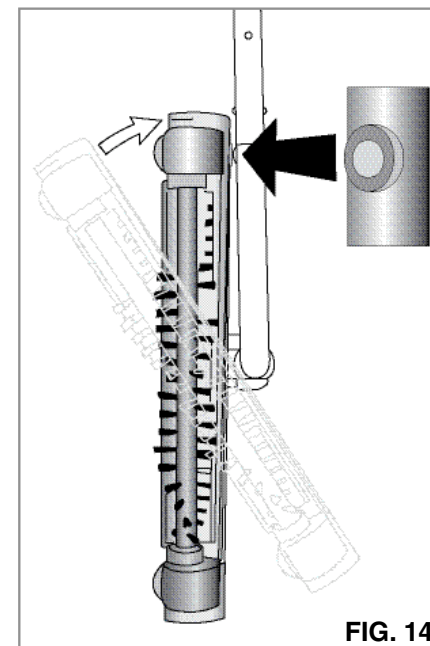
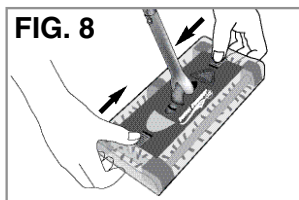

FIG. 14

ENTRETIEN ET SOINS IMPORTANTS :

Comme pour tout appareil de nettoyage à brosses rotatives, de fins débris tels que des cheveux, des fils et d'autres particules s'accumuleront sur les quatre brosses nettoyantes du Swivel Sweeper. Pour maintenir un rendement optimal du balai, nettoyez les cheveux et les débris sur les brosses rotatives du balai et la poussière et la saleté du « filtre à air », au besoin, en suivant les instructions suivantes.



Étape 1) Assurez-vous que le Swivel Sweeper est à la position OFF et enlevez la pile pour vous assurer de ne pas le mettre accidentellement en marche.

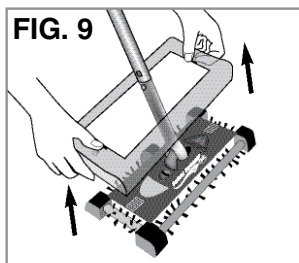

Étape 2) Déverrouillez le « boîtier extérieur teinté » en glissant les deux « attaches de verrou du boîtier extérieur » vers l'intérieur, vers le manche (**VOIR FIG. 8**).

Étape 3) Ensuite, soulevez le « boîtier extérieur » par-dessus le manche en aluminium pour le retirer. Les quatre brosses rotatives sont maintenant complètement à découvert (**VOIR FIG. 9**).

ATTENTION : L'outil de nettoyage des brosses possède un bout pointu et une lame de déchirure. Évitez tout contact avec le bout et la lame de déchirure.

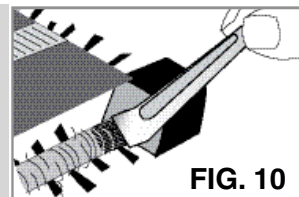

Étape 4) Utilisez le peigne de « l'outil de nettoyage des brosses » pour soulever et défaire les débris emmêlés. Guidez simplement la lame le long de la tige des « brosses nettoyantes rotatives » (**VOIR FIG. 10**).

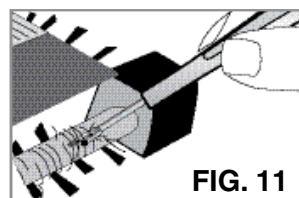

Étape 5) Jetez les débris dans les poubelles. (**VOIR FIG. 11**).

POUR ASSEMBLER LE SWIVEL SWEEPER :

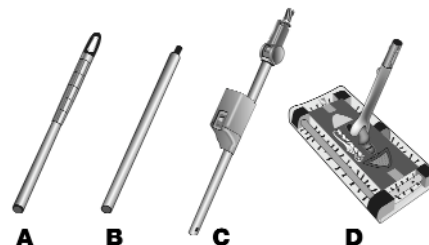

- A. Manche supérieur
- B. Manche du milieu
- C. Manche inférieur
- D. Tête du balai

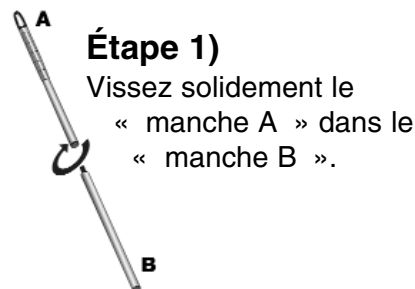

Étape 1)

Vissez solidement le « manche A » dans le « manche B ».

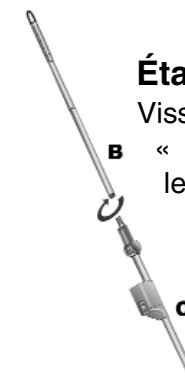

Étape 2)

Vissez solidement le « manche B » dans le « manche C ».

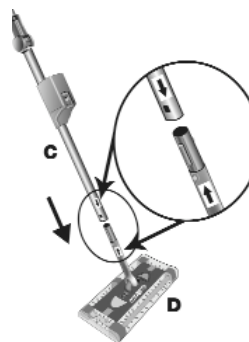

Étape 3)

Alignez la flèche sur le « manche C » avec la flèche sur la « tête du balai D ». Quand les flèches sont alignées, le manche glisse facilement dans la tête du balai. Pressez fermement pour que le manche se verrouille.

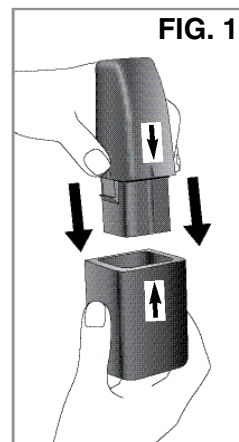

POUR CHARGER VOTRE PILE :

Étape 1) Branchez le « chargeur à pile » dans une prise électrique standard américaine (120V).

Étape 2) Alignez la flèche sur la « pile rechargeable » avec la flèche sur le « chargeur à pile ». Puis, insérez la « pile rechargeable » dans le « chargeur à pile » (**VOIR FIG. 1**).

NOTE : Le voyant rouge sur le devant du « chargeur à pile » devrait s'allumer pour indiquer que la pile est en chargement.

IMPORTANT : Lors du premier chargement de la pile, laissez-la se charger pendant au moins 8 heures complètes. Lors de rechargement, le temps de charge dépendra de la quantité d'alimentation restante dans la pile après la dernière utilisation. Le temps recommandé pour la recharge de la pile après une décharge complète est de 6 à 8 heures. Vous pouvez laisser la pile dans le chargeur pendant une plus longue période, mais **NE dépassez PAS 24 heures consécutives**. Cela pourrait écourter la durée de vie de la pile. Il n'est pas nécessaire d'attendre que la pile soit entièrement déchargée avant de la recharger.

POUR UTILISER LE SWIVEL SWEEPER :

Étape 1) Assurez-vous que le Swivel Sweeper est éteint. (NOTE : « L'interrupteur marche/arrêt » est situé à l'avant du « compartiment de la pile »).

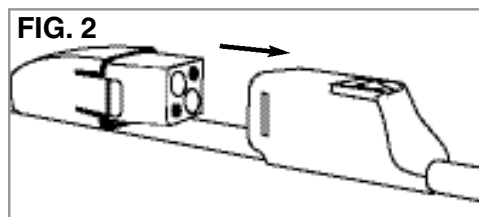

Étape 2) Assurez-vous que le « plateau de saleté sans contact » est vide (référez-vous aux instructions suivantes pour VIDER LE PLATEAU DE SALETÉ SANS CONTACT).

Étape 3) Insérez la « pile rechargeable » dans le « compartiment de la pile » situé sur le devant du manche jusqu'à ce qu'elle soit bien en place (VOIR FIG. 2).

Étape 4) Allumez le Swivel Sweeper G2 et commencez votre nettoyage.

Étape 5) Lorsque vous avez terminé de nettoyer, éteignez le Swivel Sweeper et videz le contenu du « plateau de saleté sans contact » dans un récipient à déchets. (Référez-vous aux instructions suivantes pour vider le « plateau de saleté sans contact ».) Rechargez la pile, au besoin.

IMPORTANT : FONCTION D'ARRÊT AUTOMATIQUE

Le Swivel Sweeper s'éteindra automatiquement pour protéger les pièces mobiles si les brosses se coincent dans les moquettes, les tapis, des cheveux ou d'autres objets.

POUR DÉSENGAGER LA FONCTION D'ARRÊT AUTOMATIQUE :

1. Placez l'interrupteur de « marche/arrêt » à la position OFF.
2. Dégagez le ou les objet(s) enchevêtrés dans les brosses du balai.

Le Sweeper sera prêt à fonctionner en l'espace de 10 secondes.

UTILISER LA FONCTION D'ARTICULATION ERGONOMIQUE POUR LE DOS :

Étape 1) Pour balayer sous les meubles, tirez « l'interrupteur de verrouillage de l'articulation » vers vous pour déverrouiller (VOIR FIG. 3).

Étape 2) Appuyez ensuite sur le manche du balai de façon à ce que « l'articulation » plie vers le plancher (VOIR FIG. 4).

Étape 3) Pour verrouiller « l'articulation » dans sa position de départ, remontez le manche jusqu'à ce que « l'articulation » revienne en place et se verrouille (VOIR FIG. 5).

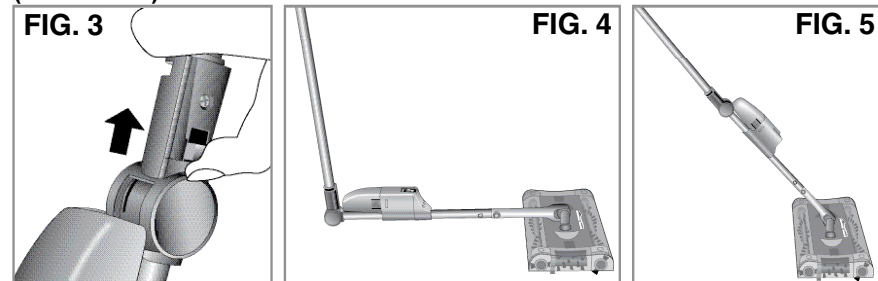

VIDER LE PLATEAU DE SALETÉ SANS CONTACT :

Étape 1) Assurez-vous que le Swivel Sweeper est éteint.

Étape 2) En maintenant le « socle » du Swivel Sweeper au-dessus d'un récipient à déchets, appuyez et tenez les « attaches de verrou du plateau de saleté sans contact » (VOIR FIG. 6) vers l'intérieur jusqu'à ce que le « plateau de saleté sans contact » s'ouvre (VOIR FIG. 7).

Étape 3) Videz la saleté et les débris dans un récipient à déchets.

Étape 4) Remplacez ensuite le « socle » sur le plancher ou sur une autre surface plate. En pressant légèrement vers le bas, refermez le « plateau de saleté sans contact ».

IMPORTANT : Si le « plateau de saleté sans contact » ne se replace pas fermement sur le « socle », vérifiez qu'aucun petit débris (par exemple des agrafes, des trombones, etc.) ne s'est collé au moteur du Swivel Sweeper situé dans la face inférieure du « socle ».

